

easee

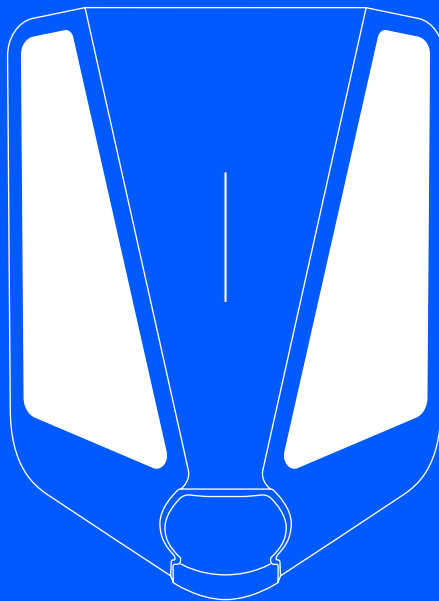

FI Käyttöohjeet

Easee Charge Pro

Kuinka lataan?

Lue Tärkeitä tuotetietoja -opas tuotteen pakkauksesta tai osoitteessa support.easee.com ennen tuotteen käyttöä.

Tuotteen asentaminen ja käyttäminen vaatii mobiililaitteen, jossa on internet- tai Bluetooth-yhteys.

Varmista seuraavien vaatimusten täyttyminen ennen laturin käyttöä:

- Tuotteen ja sen sähköliitännät on asentanut valtuutettu sähköasentaja asentajan oppaan mukaisesti.
 - Laturi on määritetty oikein.
 - Ohjelmisto on ajan tasalla (katso [Laturin käyttöliittymä](#)).
 - Jos olet määrittänyt käytön valvonnan, poista sen lukitus käyttämällä rekisteröityä RFID-tunnistetta (katso [Ominaisuudet](#)) tai poista se käytöstä Easee-sovelluksen tai paikallisen käyttöliittymän avulla.
1. Tarkista latauskaapeli ja liitin vaurioiden ja epäpuhtauksien, kuten vierasesineiden ja veden, varalta ennen lataamista.
 2. Yhdistä latauskaapeli laturiin ja sähköautoosi. Latausprosessi käynnistyy ja mukautuu automaattisesti sähköautoon ja käytettävissä olevaan energiaan mihin aikaan tahansa määritysten mukaisesti.

Jos olet määrittänyt sovelluksessa laturin käyttöoikeuden joko yksityiseksi tai julkiseksi, sinun on tunnistauduttava RFID-tunnisteen tai sovelluksen avulla ja aloitettava lataus. Jos käyttöoikeudeksi on määritetty Avoin, latauksen aloittaminen ei edellytä tunnistautumista.

Jos auto ei ala latautua, tarkista, että lataus on aktivoitu ja että liittimet on kytketty oikein. Jos lataus ei edelleenkään käynnisty, tarkista mahdolliset syyt [Laturin käyttöliittymä](#)-osiosta.

Älylataus

Jotkut operaattorit tarjoavat älylatauksen, joka viivästyttää lataamista sopivaan ajankohtaan, joka on usein sidottu sähkön hintaan tai vastaaviin mekanismeihin. Kun älylataus on aktiivinen, LED-nauha palaa sinisenä ja lataus ei ala ennen kuin operaattorin määrittämät latauskriteerit täyttyvät. Ota yhteyttä operaattoriisi saadaksesi lisätietoja tästä palvelusta.

Valmistuspäivä ja sarjanumero

Chargeberryn valmistuskuukausi ja -vuosi sekä sarjanumero ovat laturin kannen alla olevassa tyyppin 2 pistorasiassa olevassa tarrassa. Valmistuspäivä näkyy KK/VV-muodossa suoraan sarjanumeron yläpuolella, ja se on yksilöllinen jokaiselle Chargeberry-yksikölle.

Valmistuspäivä löytyy PP/KK/VV-muodossa käyttöjäsovelluksesta. Siirry kohtaan Laturin asetukset, sitten Tietoja ja sitten Valmistettu.

Tietosuoja

Asennuksen ja internet-yhteyden muodostamisen jälkeen Easee-laturi jakavat IoT-laitteena automaattisesti tietoja Easee-pilven (jonka omistaa Easee) kanssa. Näin varmistetaan, että Easee valvoo laturin turvallisuutta, varmuutta ja vakautta koko sen elinkaaren ajan. Tämän seurauksena joiakin henkilötietoja, kuten käyttötapoja, sivuston kokoonpanoja ja laitetunnisteita, käsitellään laturin älykkäiden toimintojen tarjoamiseksi. Käyttämällä latureitamme hyväksyt joidenkin henkilötietojen keräämisen ja käsittelyn tietosuojakäytäntöme ja sovellettavien tietosuojalakiin mukaisesti. Jos tiedonsiirtoa Easeen pilvipalveluun ei haluta, kehotamme käyttäjiä lopettamaan Easee-laturien käytön välittömästi. Lisätietoja on Easeen tietosuojakäytännössä (<https://easee.com/en/privacy/>), joka on saatavilla verkkosivustollamme.

Huomautuksia

- Tyyppimerkintä: Easee AC Charger Platform CB-A3-3
- Laturin käyttölämpötila on -30 °C - +40 °C
- Mittauslämpötila-alue on -40 °C +55 °C

Sovellukset ja käyttöliittymät

Easee-sovellus

Easee-sovellus tarjoaa täyden hallinnan ja tilatiedot laturistasi. Se on tarkoitettu Easee-tuotteidesi päivittäiseen käyttöön Easee Cloudin kautta.

Lataa sovellus skannaamalla QR-koodi tai vierailemalla osoitteessa: easee.com/app



Paikallinen käyttöliittymä

Paikallinen käyttöliittymä on tarkoitettu laturin paikallisiin toimintoihin, kun internetiä ei ole saatavilla.

Lue lisää paikallisesta käyttöliittymästä osoitteesta easee.com/support/bt

Easee Control

Easee Control on työkalu, joka on tarkoitettu yhden tai useamman Easee-latauspaikan hallintaan. Se on tarkoitettu lähinnä latauspaikkojen omistajille, asentajille, järjestelmänvalvojille, palveluntarjoajille ja henkilöille, joiden on hallittava useita tuotteita ja latauspaikkoja yhdestä käyttöliittymästä.

Siirry osoitteeseen support.easee.com saadaksesi lisätietoja käyttöliittymistämme.

Mittauslaitteet (MID)

Mittauslaitteet valmistetaan standardin EN 50470-1 / EN 50470-3 mukaisesti.

MID-mittarinäyttö sijaitsee Chargeberryn oikealla puolella. Pääset näyttöön käsiksi avaamalla etukannen: työnnä etukannen työkalu kannen alaosassa oleviin kahteen aukkoon ja vedä sitä niin, että kansi irtaota.

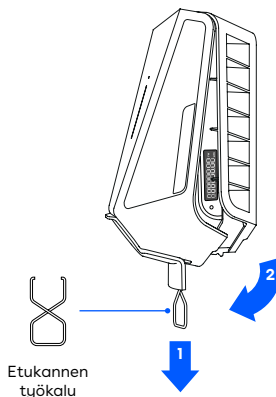

Ominaisuudet

Näkymä edestäpäin

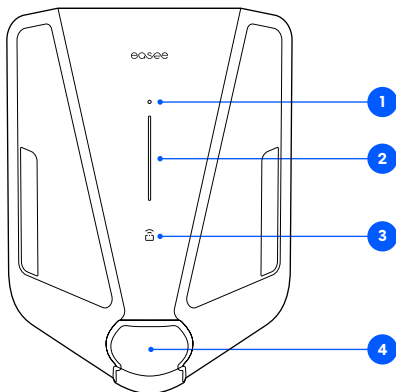

Sivunäkymä Chargeberry

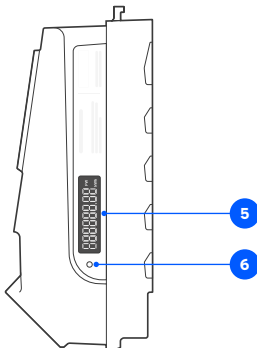

- Kosketuspainike:** Kosketuspainiketta käytetään MID-mittarinäytön valon sytyttämiseen ja Bluetoothin aktivoimiseen. Paina 1 sekunnin ajan sytyttääksesi valon, paina 5 sekunnin ajan käynnistääksesi Bluetoothin. Sovelluksen Bluetooth-yhteys mahdollistaa laturin paikallisen käytön, kun internetiä ei ole käytettävissä. Lue lisää Bluetooth-käyttöliittymästä osoitteessa: easee.com/support/bt
- Valonauha:** Valonauha ilmoittaa laturin tilan kaikkina aikoina. (Katso [Laturin käyttöliittymä](#)).
- RFID-alue:** Integroitu RFID-lukija mahdollistaa pääsyn laturin hallintaan ja eri käyttäjien tunnistamisen. Voit käyttää sitä avatakseksi laturin lukituksen Easee Key -avaimella. Tutustu ohjetietokantaamme osoitteessa support.easee.comsaadaksesi lisätietoja Easee Key -avainten lisäämisestä ja hallinnasta.
- Tyyppin 2 pistorasia:** Tyyppin 2 pistorasia on täysin yleismallinen ja mahdollistaa minkä tahansa sähköisen ajoneuvon lataamisen soveltuvan latauskaapelin avulla. Lisäksi latauskaapelin voi lukita pysyvästi, joten mahdollisista varkaista ei tarvitse olla huolissaan.**HUOMAA:** Sovittimia ei saa käyttää laturissa tai latauskaapelissa. Latauskaapelin molemmissa päässä on oltava asianmukaiset pistorasiat.
- MID-mittarinäyttö:** MID-mittarinäytössä näkyy kumulatiivinen energia kilowattitunteina (kWh).
- Infrapuna (IR) LED:** Sykkii infrapunavaloa, joka ilmaisee laturin energiasirtymän.

Laturin käyttöliittymä







| Valon kuvaus | Tila |
|---|---|
| Valkoinen – jatkuva valo vain alareunassa 2 LEDiä – pääyksikkö / 1 LED-valo – muut yksiköt | Valmiustila |
| Valkoinen – jatkuva valo | Auto yhdistetty |
| Valkoinen – vilkkuva valo | Lataus käynnissä |
| Sininen – jatkuva valo | Älylataus käytössä (auto yhdistetty) |
| Sininen – vilkkuva valo | Älylataus käynnissä |
| LEDit syttyvät yksi kerrallaan käynnistyksen yhteydessä. Kun laturi päivittyy, yksi tai useampia LED-valoja vilkkuu vihreänä päivituksen aikana. | Ohjelmiston päivittäminen (päivitys voi kestää korkeintaan 15 minuuttia) HUOMIO! Auto on irrotettava ennen kuin ohjelmistopäivitys voidaan suorittaa loppuun. |
| Valkoinen – vilkkuva valo | Odotetaan RFID-tunnisteella todentamista. Pidä RFID-tunnistetta laturin RFID-aluetta vasten todentaaksesi ja aloittaaksesi latauksen. |
| Valkoinen – nopeasti vilkkuva valo | RFID-tunniste vastaanotettu (odottaa avaimella todentamista) |
| Punainen – vilkkuva valo, varoitusäänillä | VAROITUS Kriittinen virhe! Katkaise virta ja irrota latauskaapeli laturista. Virta voidaan sitten kytkeä takaisin päälle tarvittaessa. Vilkkuva punainen valo jatkuu, mutta varoitusääni lakkaa, kun latauskaapeli irrotetaan. Laturin käyttämistä ei voi jatkaa, sitä ei voi nollata ja se on vaihdettava. Ota yhteyttä asiakastukeen. |
| Punainen – vilkkuva valo | VAROITUS Kriittinen virhe! Laturi on estetty jatkokäytöstä, sitä ei voi nollata ja se on vaihdettava. Ota yhteyttä asiakastukeen. |
| Punainen – jatkuva valo | Yleinen virhe. Irrota latauskaapeli ja yhdistä se laturiin. Jos punainen valo palaa edelleen, katso lisätietoja Easee-sovelluksesta tai ohjetietokannastamme! |
| Punainen – jatkuva valo, varoitusäänillä | Johdot on kytketty väärin. Ota yhteyttä valtuutettuun sähköasentajaan. |



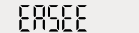
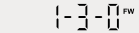

Easeen julkinen ohjetietokanta löytyy osoitteesta support.easee.com.

| Valon kuvaus | Tila |
|---|---|
| Punainen – vilkkuva valo | Laturi on mitannut epänormaalin lämpötilan ja siirtynyt vikasietotilaan. Lisätietoja saat ohjetietokannastamme ¹ . |
| Valkoinen – vilkkuva valo, vain alareunassa | Laturi etsii pääyksikköään. Tarkista pääyksikön tila. Lisätietoja saat tietokannastamme ¹ . |
| Keltainen – vilkkuva valo, vain alareunassa | Laturi odottaa konfigurointia. Ota yhteyttä valtuutettuun sähköasentajaan. |

¹Easeen julkinen ohjetietokanta löytyy osoitteesta support.easee.com.

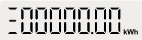
MID-mittarinäytön käyttöliittymä

| Tila | Kuvaus | Näyttö |
|---|---|--|
| Käynnistysjärjestys | 1. Kaikki segmentit päällä, 1 s ajan |  00000000 ^{FW} _{kWh} |
| | 2. Pystysuorat segmentit ja kWh-segmentti, 1 s ajan |  10000000 ^{FW} _{kWh} |
| | 3. Vaakasuorat segmentit, desimaalipiste ja FW-segmentti, 1 s ajan |  - - - - - ^{FW} - - - - - |
| | 4. Vierivä "EASEE", 4 s ajan |  EASEE |
| | 5. Laiteohjelmiston semanttinen versio (kolmiosainen versio numero), 20 s ajan |  1-3-0 ^{FW} |
| | 6. Laiteohjelmiston yksilöllinen arvo (16-bittinen CRC heksadesimaalimuodossa), 20 s ajan |  3FC7h ^{FW} |
| | 7. Normaali valmiustilajärjestys |  00000000 ^{FW} _{kWh} |
| Normaali valmiustilajärjestys <i>Kaapelia ei ole kytketty, ei latausta</i> | 1. Kertynyt tuotu energia, 5 s ajan |  00000000 ^{FW} _{kWh} |
| | 2. Kertynyt viety energia, 10 s ajan <i>Tunnistetaan "-"-merkillä</i> |  -00000000 ^{FW} _{kWh} |

| Tila | Kuvaus | Näyttö |
|-------------------------------|---|---|
| Latausjakso auki | Jakson nettoenergia Numerot tarkoittavat vain, että nettoenergia on tuontienergiaa |  |
| | Jakson nettoenergia "-"-merkki tarkoittaa, että nettoenergia on vientienergiaa |  |
| Kaapeli kytketty, ei latausta | Lopussa olevat kolme segmenttiä vilkkuvat ja sammuvat. |  |
| | Lopussa olevat kolme segmenttiä syttyvät peräkkäin 0:sta 3:een, mikä jäljittelee latautuvan akun kuvaa. |  |

MID-näytön valotoiminto

| Tila | Napauta kosketuspainiketta |
|---|--|
| Ei yhdistettyä autoa | Näyttö syttyy 20 sekunniksi Näytetään kertyneen energian kokonaismäärä |
| Latausjako auki <i>Kaapeli kytketty, ei latausta</i> | Näyttö syttyy Jakson energia näytetään 15 s ajan Kertynyt energia näytetään 5 s ajan, sitten vienti 5 s ajan (Näyttö syttyy automaattisesti 9 s ajaksi osoittamaan kertynyttä energiaa, kun latausjako alkaa) |
| Latausjako auki <i>Ottaa virtaa, lataus</i> | Näyttö syttyy Jakson energia näytetään 15 s ajan Kertynyt energia näytetään 5 s ajan, sitten vienti 5 s ajan |

- Kosketuspainike:** Kosketuspainiketta käytetään MID-mittarinäytön valon syyttämiseen. Kytke MID-mittarinäytön valo päälle koskettamalla sitä 0,5-1 s ajan.
- MID-mittarinäyttö:** MID-mittarinäytössä näkyy kumulatiivinen energia kilowattitunteina (kWh).

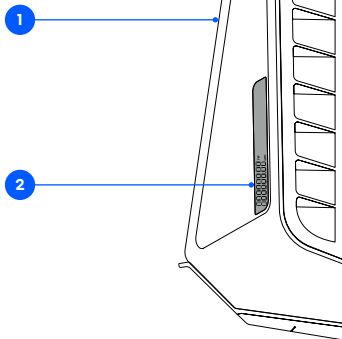

Kunnossapito

Yleinen kunnossapito

- Varmista, että laturissa ei ole merkkejä mekaanisista vaurioista.
- Tarkasta silmämääräisesti tyypin 2 pistorasian kuluminen säännöllisesti paikallisten määräysten mukaisesti. Jos nastat ovat värjäytyneet tai vaurioituneet, ota yhteyttä valtuutettuun sähköasentajaan.

Puhdistus

Tuote ei vaadi puhdistusta toimiakseen oikein. Jos tuote kuitenkin on puhdistettava kosmeettisista syistä, tämä on mahdollista.

- Käytä nihkeää liinaa ja yleispuhdistusainetta. Vältä voimakkaita kemikaleja, jotka sisältävät öljyä tai alkoholia, sillä ne värjäävät muovin. **HUOMIO!** Älä puhdista näyttöä puhdistusaineella. Käytä vain kuivaa tai nihkeää mikrokuituliinaa.
- Älä käytä juoksevaa vettä tai korkeapaineista vesisuikkoa.

Korjaus

Jos laturiasi on korjattava, ota yhteyttä Easee-toimittajaasi.

Palautukset ja reklamaatiot

Ota yhteyttä tuotteen jälleenmyyjään tai Easee-asiakaspalveluun tuotteen palauttamiseen tai reklamaatioihin liittyvissä asioissa.

Asiakaspalvelu

Lataa uusimmat käyttöohjeet, löydä vastauksia usein kysyttyihin kysymyksiin sekä hyödyllisiä asiakirjoja ja videoita tuotteellesi osoitteesta support.easee.com.

Käytännön yksityiskohdat

Takuu

Laitteessa ei ole materiaalivikoja ja laite on sen maan kuluttajalainsäädännön ja -määräysten mukainen, josta tuote on hankittu. Kaikille asianmukaisesti asennetuille Easee-laitteille myönnetään 3 vuoden* rajoitettu takuu. Jos laturia on korjattava takuuajan aikana, ota yhteyttä Easee-toimittajaasi. Lisätietoja saat osoitteesta support.easee.com.

*Joissakin maissa takuu voi olla laajennettu.

Yhteystiedot

Easee IP AS
Vassbotnen 23
4033 Stavanger, Norja
Yritystunnus: 920 292 046

Löydät oman maasi yhteystiedot osoitteesta [easee.com](https://support.easee.com).

Tämän asiakirjan tiedot on tarkoitettu vain tiedoksi, ne annetaan sellaisinaan ja niitä voidaan muuttaa ilman erillistä ilmoitusta. Easee IP AS, mukaan lukien sen tytäryhtiöt, ei ota vastuuta tietojen ja kuvien oikeellisuudesta tai täydellisyydestä, eikä se ole velvollinen tai vastuussa huomioistasi, arvioinneistasi, päätöksistäsi tai niiden puuttumisesta tai muusta tässä asiakirjassa olevien tietojen käytöstä.

Mitään tämän julkaisun osaa ei saa julkaista uudelleen, jäljentää, lähettää tai käyttää uudelleen missään muussa muodossa, millään tavalla tai missään muodossa, omaan tai kolmannen osapuolen käyttöön, ellei Easeen tai sen tytäryhtiöiden kanssa ole toisin kirjallisesti sovittu. Kaiken sallitun käytön tulee tapahtua aina hyvän tavan mukaisesti ja varmistamalla, ettei Easeelle aiheudu vahinkoa tai kuluttajia johdeta harhaan.

Easee ja Easee-tuotteet, tuotteiden nimet, tavaramerkit ja iskulauseet, olivatpa ne rekisteröityjä tai eivät, ovat Easeen immateriaaliomaisuutta, eikä niitä saa käyttää ilman Easeen etukäteän antamaa kirjallista lupaa. Kaikki muut mainitut tuotteet ja palvelut voivat olla omistajiensa tavaramerkkejä tai palvelumerkkejä.

Elokuu 2025 - Versio 1.00

© 2025 Easee IP AS. Kaikki oikeudet pidätetään.

easee

Easee IP AS
Vassbotnen 23
4033 Stavanger, Norja
www.easee.com